

ANVÄNDNINGSANVISNINGAR

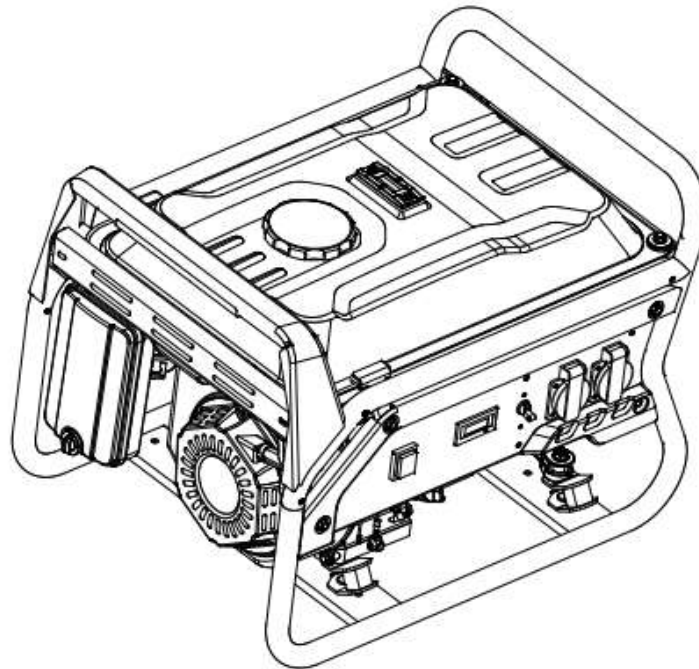

BENSINDRIVET RESERVELVERK

BRUKSANVISNING



Green Power AB generatorer
Varalöv, 262 96 Ängelholm
Tel. 0431-222 90 E-post: info@greenpower.se

www.greenpower

INNEHÅLL

DEL 1	SÄKERHETSTIPS
DEL 2	DEL OCH KOMPONENT INLEDNING
DEL 3	INSPEKTION FÖRE ANVÄNDNING
DEL 4	UPPSTARTNING AV RESERVEVERK
DEL 5	AVSTÄNGNING AV RESERVEVERK
DEL 6	ÅTERKOMMANDE KONTROLLER OCH UNDERHÅLL
DEL 7	FELSÖKNING
DEL 8	HUVUDSPECIFIKATIONER
DEL 9	VILLKOR FÖR OMSÄTTNING & ANVÄNDNING

DEL 1, SÄKERHETSTIPS

Tack för att du valt vårt bensindriva reservverk. Vänligen läs denna manual noggrant innan användning och bemästra korrekta metoder och tips av drift och underhåll.

WARNING: Att inte följa anmärkningar och säkerhetsföreskrifterna som anges nedan kan leda till personskada eller allvarliga motorskador. Var vänlig uppmärksamma följande:



- Använd aldrig i ett slutet/dåligt ventilerat område.



- Använd aldrig under vått klimat (regn eller snö).



- Anslut aldrig till huset el källa om det kommunala elnätet inte är avstängt.

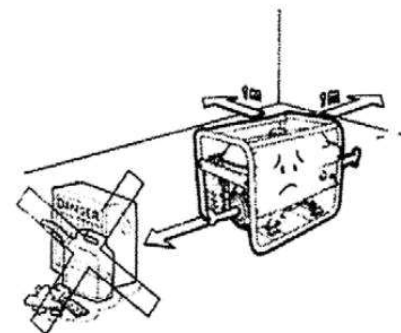

- Förvara minst 1 meter från brännbara material.



- Kom ihåg att stänga av motorn innan påfyllning av bränsle



- Ingen rökning under påfyllning av bränsle.



- Undvik att spilla ut bränsle under påfyllning.

Försiktighetsåtgärder:

1. Förhindra bränder
Bränslet till motorn som bensin och förstärkt med diesel, fotogen etc måste användas. Torka bort allt bränsle spill med en ren trasa. Håll alla bränslen, sprängämnen och brännbart borta från elverket, eftersom temperaturen kring avgasdämparen kan vara hög vid drift.
Driv elverket på en jämn yta, det kan ske bränsle spill om elverket är lutat.
2. Förhindra inhalation av avgaser
Avgaser innehåller giftiga kolmonoxid. Använd aldrig elverket i dåligt ventilerade utrymmen.
Undvik inomhusdrift där det är möjligt att ge korrekt ventilation.
3. Förhindra bränning
Rör aldrig ljuddämparen eller ljuddämparlocket när motorn är igång eller precis blivit stoppad.
4. Elektriska stötar, kortslutningar
För att inte stöta på stötar eller kortslutning, rör aldrig elverket när det eller dina händer är våta. Detta elverk är inte vattentätt, så det ska inte användas på en plats som utsätts för regn, snö eller vattensprutor. Elverket bör jordas för att förhindra elektriska stötar. Anslut en jordningslina mellan elverket och en extern enhet.
Anslut inte andra enheter till elverket innan start.
5. Andra säkerhetspunkter
Var medveten om hur man stänger av elverket snabbt och ha förståelse hur man använder alla kontrollerna. Tillåt aldrig någon att använda elverket utan ordentliga instruktioner.
Använd alltid skyddsskor och korrekta kläder. Håll barn och husdjur borta från elverket när det är i drift.

DEL 2, DELAR OCH KOMPONENTER INLEDNING

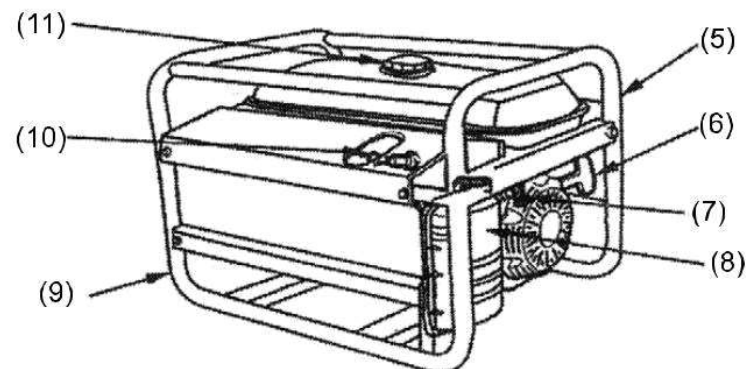
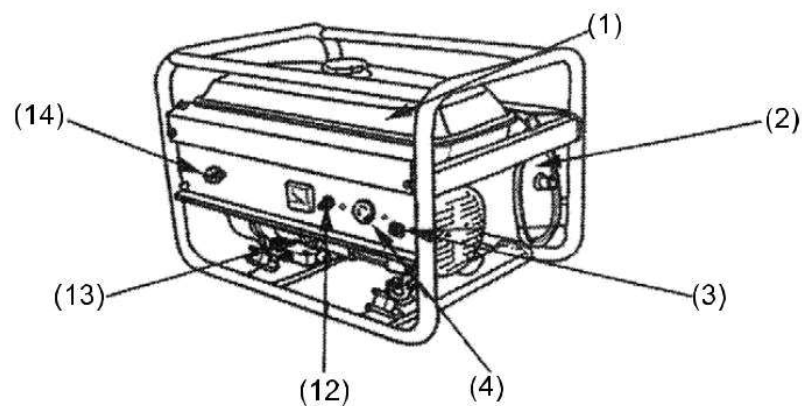

- | | | | | | |
|-----------------|-----------------|-----------------|----------------------|----------------------|---------------------|
| 1. Bränsletank | 2. Ljuddämpare | 3. jordterminal | 4. A.C kontakt/uttag | 5. Reduceringsventil | |
| 6. Starthandtag | 7. Bränslekran | 8. Luftrenare | 9. Ram | 10. Tändstift | 11. Bränsletanklock |
| | 12. A.C brytare | 13. Oljesticka | 14. Startknapp | | |

DEL 3, INSPEKTION FÖRE ANVÄNDNING

▪ Maskinens oljenivå

Kontrollera alltid maskinens oljenivå efter att ha stoppat elverket på en jämn mark.

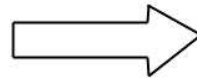
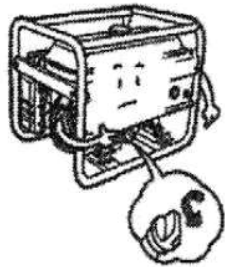

1. Vrid av oljefilterlocket och rengör oljestickan med en ren trasa.

2. Sätt tillbaka oljestickan i oljefiltret igen utan att vrida.

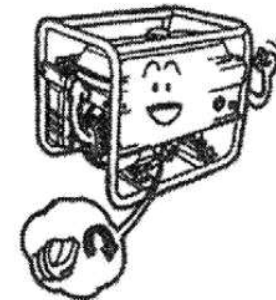
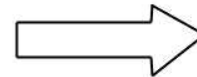
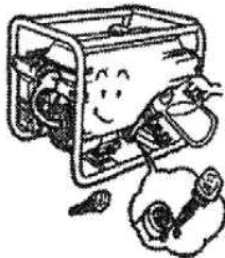

3. Om oljenivån ligger under mätstickans nedre nivå, fyll på till tanken till den övre nivån.

4. Sätt tillbaka oljefilterlocket.

■ Bränsleoljenivå

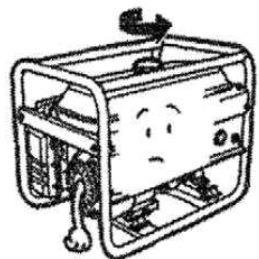

1. Öppna bränsletanken lock.

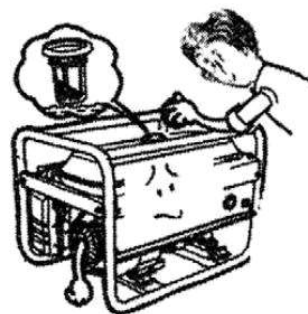
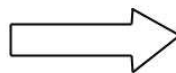

2. Kontrollera bränslehaltens nivå, och tanka om de behövs.



3. Tanka upp till bränslefiltret.

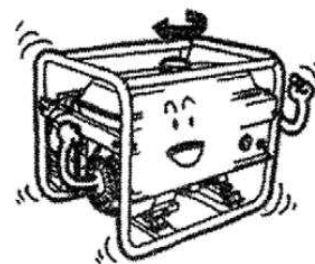
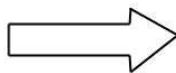

4. Sätt tillbaka bränsletankens lock.

▪Luftrenare

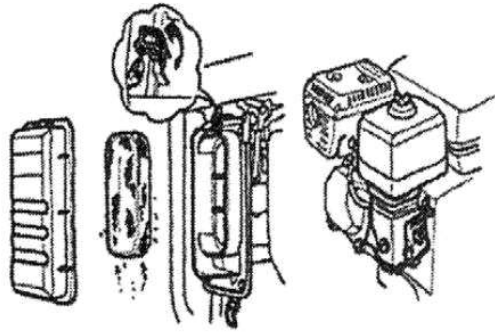

1. Ta bort klippet och demontera luftrenarens hölje eller skruva av muttrarna och luftrenarens kåpa.

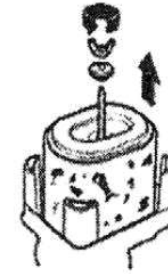

2. Skruva av muttrarna och brickan, och demontera filterelementet.

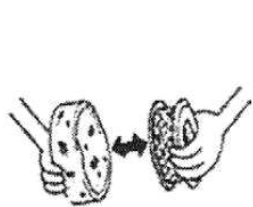

3. Demontera filterelementet.

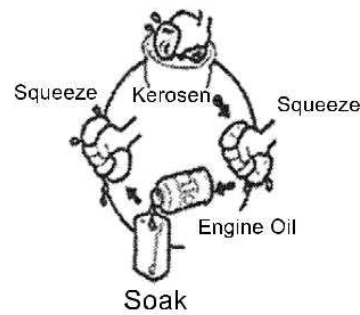
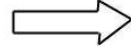

4. Tvätta

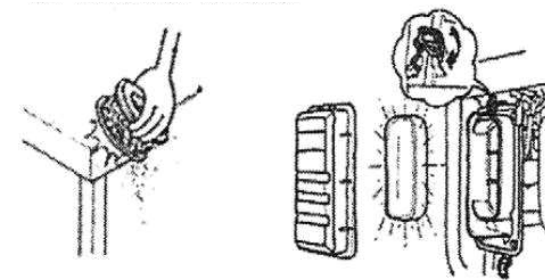
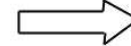

5. Slå försiktigt filterelementet några gånger.

DEL 4, UPPSTARTNING AV RESERVELVERK

1. Ta bort alla laddningar från vägguttaget och stäng av strömbrytaren.

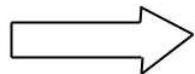
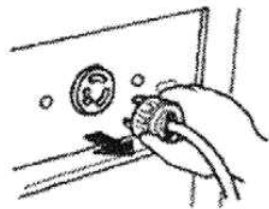

2. Ställ in bränsleventilen i läge "on".

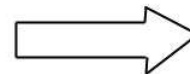
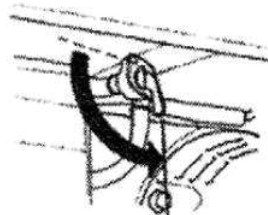

3. Tryck på choke hävarmen till läge "open(choke)".

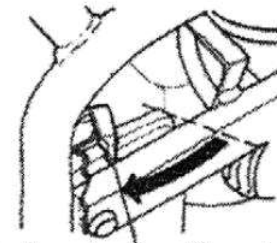

4. Ställ elverkets start omkopplare till läge "on".

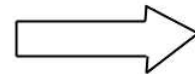
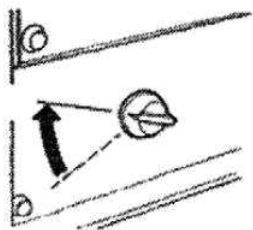

5. Dra starthandtaget till det får lite motstånd, dra sedan ut det snabbt och noggrant.

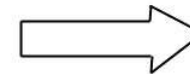
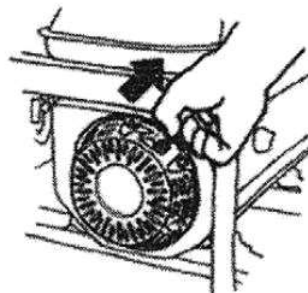

6. När elverket har startat, ställ in choke-nivån till "off".

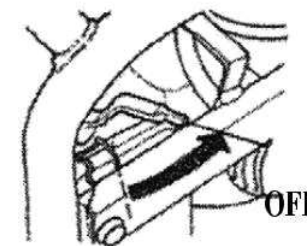

Tips och varningar för drift:

1. Starta inte två eller flera maskiner samtidigt. Starta dem en efter en.
2. Värm upp motorn utan belastning i ca 3 minuter. Om elverket ska leverera ström till men än en apparat, se till att ansluta dem en efter en med högre strömstyrka först.
De flesta apparat motorer kräver mer än vad som krävs för dirigeringsström för start. Överstig inte aktuell gräns som anges för ett enda uttag.
3. Var noga med att alla apparater är i gott skick innan de ansluts till elverket. Om en apparat börjar fungera onormalt (blir trög eller plötsligt stannat), stäng av stömbrytaren omedelbart. Koppla sedan ur apparaten och undersök den för tecken på funktionsfel. Om kretsen överbelastas bryter kretsskyddaren belastningen och väntar några minuter innan återstart sker. Om indikatorn för voltmätaren är för hög, stäng av maskinen och undersök felorsak. Elverket kan ladda när indikatorn på voltmätaren visar 230V på kontrollpanelen.
4. DC applikation: Använd inte DC 12 V och AC samtidigt.
DC-terminalen kan endast användas för laddning av 12 volts automatiska batterier. När du använder batterier av automatisk-typ och batterikablar, var noga med att koppla bort minuspolen från batteriet innan du laddar. Vänd inte laddningskablarna, då kan allvarliga skador på elverket och/eller på batteriet uppstå.
5. När anslutningen mellan elverket och hemstörmkretsen sker, var god se till att en skicklig elektriker gör jobbet. Felaktig koppling mellan elverket och strömkretsen kan orsaka skador på elverket eller strömkretsen, och till och med en brandolycka. Varning: Om elverket måste anslutas till det kommunala elnätet, var noga med att huvudstömbrytaren måste vara avstängd. Annars kan den plötsligt återhämta strömförsörjning från elnätet som kan leda till skador på elverket eller elnätet, och till och med en brandolycka.

DEL 5, AVSTÄNGNING AV RESERVELVERK

1. Stäng av strömbrytaren.

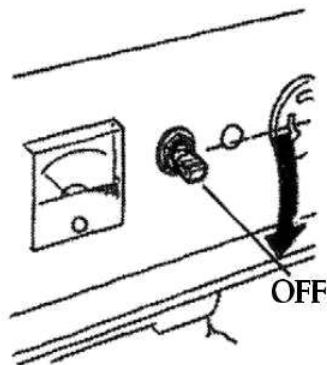

2. Vrid elverkets brytare till läge "off".

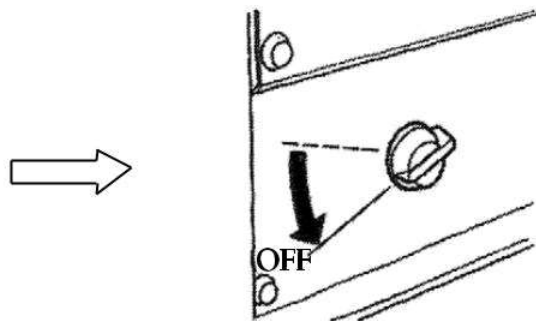

3. Ställ bränslekranen i läge "off".

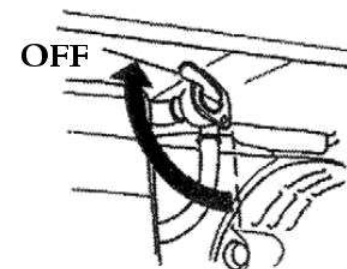

Notera: För att stänga av elverket i nödläge, vrid elverkets brytare till läge "off".

DEL 6, ÅTERKOMMANDE KONTROLLER OCH UNDERHÅLL

■ ÅTERKOMMANDE KONTROLLER OCH UNDERHÅLL

Återkommande kontrollen och underhåll är mycket viktigt för att hålla motorn i gott skick och för att gör den mer pålitlig. Elverket består av en bensinmotor, generator, kontrollpanel och ram etc.

Stäng av motorn innan utförandet av underhållet ska ske. Om motorn måste vara igång, se till att utrymmet är väl ventilerat. Avgas innehåller giftig koloxidgas.

efter att motorn har använts rengör den omedelbart med en trasa för att förebygga korrosion och avlägsna avlagring.

Item	Daily check	20hrs or first month	50 hrs or every 3 months	100hrs or every 6 months	300hrs or every 1 year
Machine oil check	<input type="radio"/> check				
Replace engine oil		<input type="radio"/> replace		<input type="radio"/> replace	
Air cleaner check	<input type="radio"/> check				
Air cleaner wash			<input type="radio"/> clean		
Oil filter cup				<input type="radio"/> clean	
Oil filter				<input type="radio"/> clean	
Spark plug				<input type="radio"/> clean	
Valve clearance					Check/adjust
Cylinder cover wash					<input type="radio"/> clean
Fuel tank wash	Wash if necessary,replace every 3 years				

▪ Byte av maskinolja

1. Vrid loss och ta sedan ut oljestickan.
2. Vrid loss avloppspluggen och töm ut maskinoljan i vevaxeln.
3. Skruva på avloppspluggen.

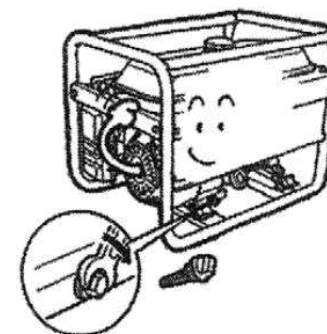
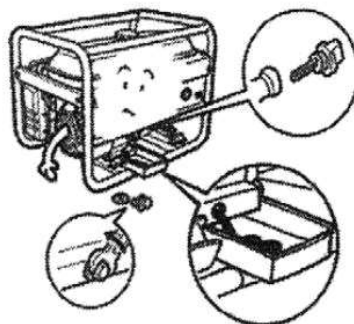
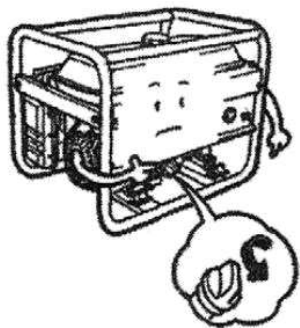

4. Fyll på med ny maskinolja upp till den övre nivån.
5. Sätt tillbaka oljestickan.

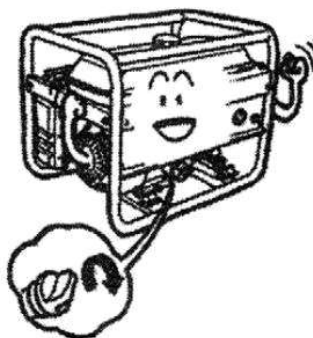
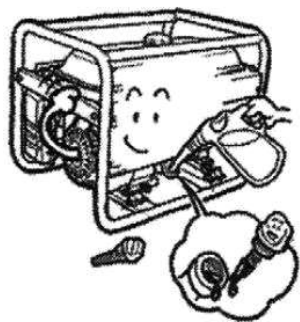

Maskinolja: 4-takt bensinmotorolja olja-SE, SF från API service klassificering eller SEA 10W-30 ekvivalent med SG klass.

Låg lufttemperatur (under 10°C): rekommenderad maskinolja SEA10W-30

Kylig lufttemperatur (under -15°C): SE, SF från API service klassificering eller SEA 10W-30 ekvivalent med SG klass.

- Luftrenare (se sida 10: Luftrenare)
- Tändstift

1. Demontera tändstiftets högtryckslock.

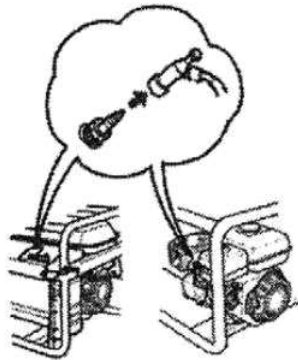

2. Demontera tändstiftet.



3. Rensa bort kolsediment.

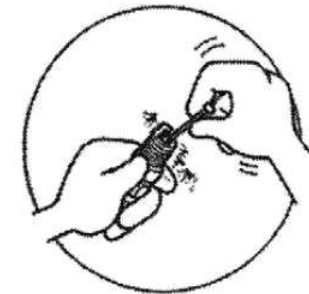

4. Mät elektroderna.

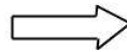
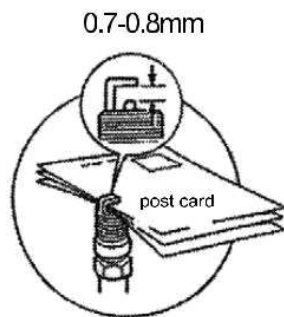

5. Sätt tillbaka tändstiftet och högtrycksåpan.



▪ Underhåll av bränslefilter

1. Ställ bränslekranen i läge "off" och demontera bränslefiltret.

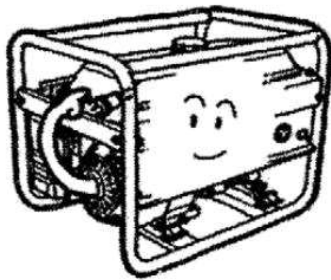

2. Rengör bränslefiltret noggrant.

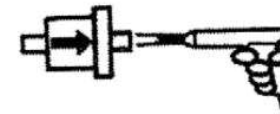

3. Montera en ny gummiring och filterkoppen ortentligt.

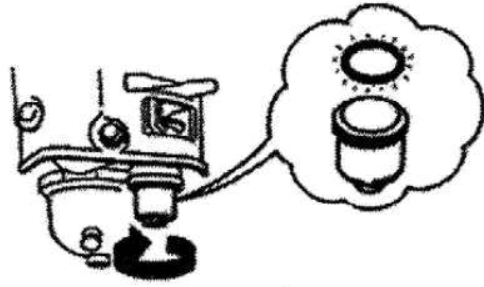

- Underhåll för långvarig lagring
Om elverket har lagrats under lång tid, bör följande förberedelser göras:
 1. Skruva av bränsletankens avloppsplugg, och töm ut bränslet i förgasaren.
 2. Vrid av oljefilter pluggen och oljeavloppspluggen, och töm sedan ut maskinoljan i vevhuset.
 3. Sätt tillbaka oljeavloppspluggen.
 4. Fyll i maskinolja upp till oljestickans övre nivå.
 5. Dra ut starthandtaget försiktigt till man kan känna ett motstånd i det.

DEL 7, FELSÖKNING

Cause		Remedy
Engine can't start	Fuel oil is not enough	Refuel
	The switch is not at "on" position	Turn it to "on" position
	Lube oil is not enough	Check and fill in lube oil to proper level
	The speed and force to pull the recoil starter is not enough	Start the engine according to requirement of proper starting
	Spark plug has carbon sediment	Dismantle, check and clean spark plug.
No power generated	Main switch is not closed	Put the main switch to "on" position
	The contract of socket is not good.	Adjust the feet of socket
	The rated speed of generator can not be reached	Adjust it according to the requirements.